



# ZenAluminium

KATALOG DRZWI



LINIA ALUMINIUM PREMIUM





## ZenAluminium

### Z PASJI DO DRZWI

#### Z NAMI MOŻESZ WIĘCEJ

Dindecor projektuje i produkuje wysokiej klasy wypełnienia drzwiowe w zgodzie z Państwa koncepcją i Życzeniem. Wypełnienia konstruowane przez Naszą firmę nadają drzwiom wyjątkowego charakteru. Drzwi to nie tylko wejście do domu, ale także wizytówka każdego z Nas, są one odzwierciedleniem osobowości oraz indywidualnego poczucia estetyki. Codziennie staramy się sprostać oczekiwaniom stawianym przez Naszych partnerów, tak więc produkujemy zgodnie z wyobrażeniem klienta oraz z dbałością o najmniejszy szczegół.

#### NAJWYŻSZĄ JAKOŚĆ MOŻNA OSIĄGNAĆ, STOSUJĄC TYLKO NAJNOWSZE TECHNOLOGIE

Dindecor produkuje wypełnienia w oparciu o najnowsze technologie. Zaawansowany technologicznie park maszynowy m.in. w obrabiarki CNC oraz nowoczesna lakiernia proszkowa pozwala osiągnąć najwyższą jakość oferowanych przez Nas produktów. Nie byłoby to oczywiście możliwe bez wykwalifikowanej kadry, która gwarantuje dbałość o każdy detal i pozwala osiągnąć oczekiwaną estetykę finalnego produktu. Dzięki ręcznej pracy klient ma dowolność wyboru różnych wzorów, aplikacji, oszklenia i wielu innych materiałów, wszystko po to by jego drzwi były wyjątkowe.



Przedstawiamy linię Premium, gdzie znajdą Państwo szereg nowych wzorów oraz materiałów, jakie w nich zastosowaliśmy. Oferta została stworzona w oparciu o wymagania naszych klientów jak i również najnowsze, obowiązujące trendy na rynku.

Nowością są wypełnienia, które cechuje powierzchnia z kamieniem naturalnym, betonem czy aplikacjami z czarnego szkła lakierowanego. Ponadto intarsję inox klient ma możliwość zastąpić stalową aplikacją 3D. Oferta została wzbogacona o pochwyty wpuszczane, lakierowane w kolorze wypełnienia.



STONELINE

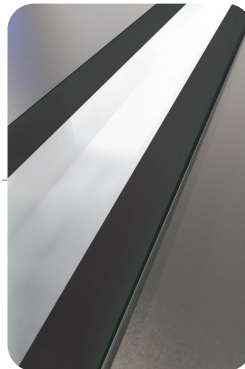

GLASSLINE

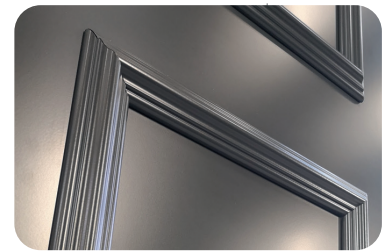

RETROLINE



ZINTEGROWANY  
POCHWYT  
WPUSZCZANY



EFEKT BETONU

W wybranych modelach możliwe  
zlicowane lub wypukłe aplikacje  
ze stali nierdzewnej

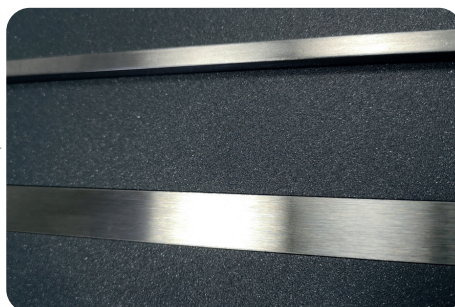



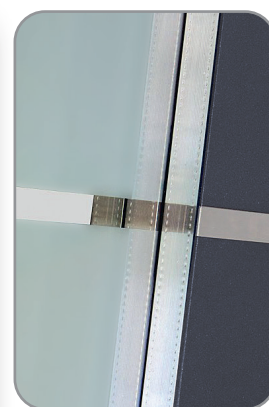

## MODEL 2802

Kolor: RAL7016  
 Szyba: Piaskowana wg. wzoru  
 Aplikacje: Zlicowana stal nierdzewna  
 Pochwyty: PD134 - 1600mm, drewno dąb



Aplikacje  
 zlicowane lub 3D

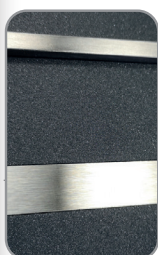

## MODEL 2802 WD

Kolor: RAL7016 / okleina Woodec  
 Szyba: Piaskowana wg. wzoru  
 Aplikacje: Zlicowana stal nierdzewna  
 Pochwyty: PS10, L-1600mm



## MODEL 2802 BS

Kolor: RAL7004 / lakierowana  
 blacha na dowolny RAL  
 Szyba: Piaskowana wg. wzoru  
 Aplikacje: Zlicowana stal  
 nierdzewna  
 Pochwyty: PS10, L-1600mm

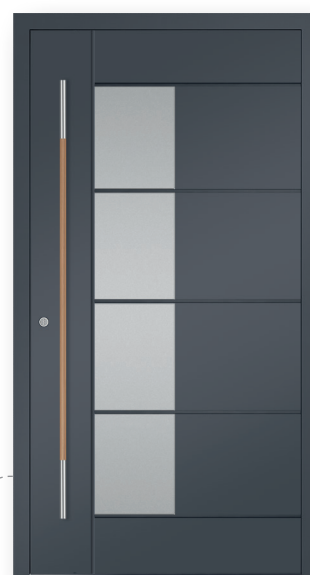

## MODEL 2802 FR

Kolor: RAL7001  
 Szyba: Piaskowana wg. wzoru  
 Aplikacje: Frezowania  
 Pochwyty: PD134 - 1600mm,  
 drewno dąb



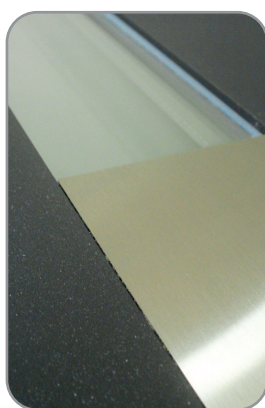

**MODEL 1301**

Kolor: RAL7016  
 Szyba: Satinovo  
 Aplikacje: Zlicowana stal nierdzewna  
 Pochwyty: PS10 - 1600mm

**MODEL 1101**

Kolor: RAL7016  
 Szyba: Satinovo  
 Pochwyty: PS10 - 1600mm



**MODEL 6002**

Kolor: RAL9016  
 Szyba: Satinovo  
 Aplikacje: Zlicowana stal nierdzewna  
 Pochwyty: PS10 - 1200mm

**MODEL 1401**

Kolor: RAL7016  
 Szyba: Satinovo  
 Aplikacje: Zlicowana stal nierdzewna  
 Pochwyty: PS10 - 1600mm

**MODEL 5022**

Kolor: RAL7016  
 Szyba: Satinovo  
 Pochwyty: PS10 - 1200mm





Aplikacje  
zlicowane lub 3D

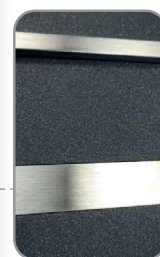

## MODEL 5026

Kolor: RAL7016

Szyba: Satinovo

Aplikacje: Zlicowana stal nierdzewna

Pochwyt: PS – 1400mm



Aplikacje  
zlicowane lub 3D

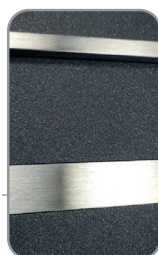

## MODEL 5026 WD

Kolor: RAL9016 / okleina Woodec

Szyba: Satinovo

Aplikacje: Zlicowana stal nierdzewna

Pochwyt: PS – 1400mm



## MODEL 5026 BS

Kolor: RAL7016 / lakierowana blacha  
na dowolny RAL

Szyba: Satinovo

Aplikacje: Zlicowana stal nierdzewna

Pochwyt: PS – 1400mm



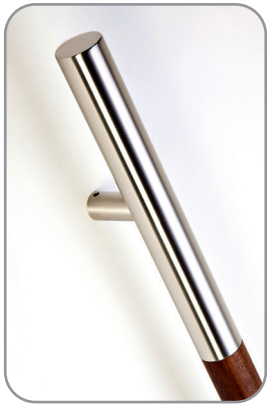

### MODEL 2801

Kolor: RAL7016  
 Aplikacje: Frezowania  
 Pochwył: PD134 – 1600mm,  
 drewno jatoba

Aplikacje  
 zlicowane lub 3D

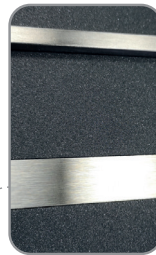

### MODEL 2801 ST

Kolor: RAL7016  
 Aplikacje: Zlicowana stal nierdzewna  
 Pochwył: PQ 40x20 L-1600mm



Aplikacje  
 zlicowane lub 3D

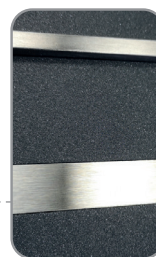

### MODEL 2801 BS

Kolor: RAL9016 / lakierowana  
 blacha na dowolny RAL  
 Aplikacje: Zlicowana stal nierdzewna  
 Pochwył: PQ 40x20 L-1600mm



**MODEL 5009**

Kolor: RAL7016  
 Aplikacje: Frezowania  
 Pochwyty: PS10 – 1200mm



**MODEL 6111**

Kolor: RAL 9016  
 Aplikacje: Frezowania  
 Pochwyty: PQ10 – 800mm  
 lakierowany na RAL 9005



**MODEL 5009 ST**

Kolor: RAL7016  
 Aplikacje: Zlicowana stal  
 nierdzewna  
 Pochwyty: PS10 – 1200mm

Aplikacje  
 zlicowane lub 3D

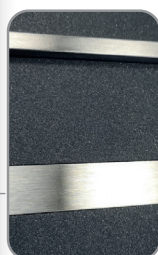

**MODEL 5018**

Kolor: RAL7016  
 Aplikacje: Zlicowana stal  
 nierdzewna  
 Pochwyty: PW10



**MODEL 5014**

Kolor: RAL 7004  
 Aplikacje: Frezowania  
 Pochwyty: PW21









**MODEL 5008**

Kolor: RAL7016  
Szyba: Satinovo  
Aplikacje: Zlicowana stal nierdzewna  
Pochwył: PS10 – 1200mm



**MODEL 5008**

Kolor: RAL9007  
Szyba: Satinovo  
Aplikacje: Zlicowane w okleinie Montana  
Pochwył: PS10 – 1200mm







Aplikacje  
zlicowane lub 3D



**MODEL 5007 ST**

Kolor: RAL7016  
Szyba: Satinovo  
Aplikacje: Zlicowana stal nierdzewna  
Pochwył: PS10 – 1400mm



**MODEL 5007**

Kolor: RAL7016  
Szyba: Satinovo  
Aplikacje: Frezowania  
Pochwył: PS10 – 1400mm



**MODEL 2901**

Kolor: RAL7016  
Szyba: Satinovo  
Aplikacje: Frezowania  
Pochwył: PS – 800mm



Aplikacje  
zlicowane lub 3D

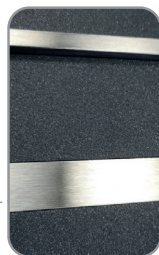

**MODEL 5031 ST**

Kolor: RAL 7021  
Szyba: Satinovo  
Aplikacje: Zlicowana stal  
nierdzewna  
Pochwył: PS10 – 1200mm



**MODEL 5031**

Kolor: RAL 7016  
Szyba: Satinovo  
Aplikacje: Frezowania  
Pochwył: PD136 – 1200mm,  
drewno jatoba



**MODEL 5015**

Kolor: RAL3005  
Pochwyt: PS10 – 1800mm



**MODEL 5038**

Kolor: RAL7016  
Szyba: Piaskowana w gwiazdki  
Aplikacje: Zlicowana stal  
nierdzewna  
Pochwyt: PS10 – 1000mm



**MODEL 5046**

Kolor: RAL7016  
Szyba: Satinovo  
Aplikacje: Zlicowana stal  
nierdzewna  
Pochwyt: PS10 – 1000mm

Aplikacje  
zlicowane lub 3D



**MODEL 5046 FR**

Kolor: RAL 7004  
Szyba: Satinovo  
Aplikacje: Frezowania  
Pochwyt: PS10 – 1000mm





MODEL 5004

Kolor: RA7016  
 Aplikacje: Zlicowana stal  
 nierdzewna, frezowania  
 Pochwył: PS10 – 1200mm

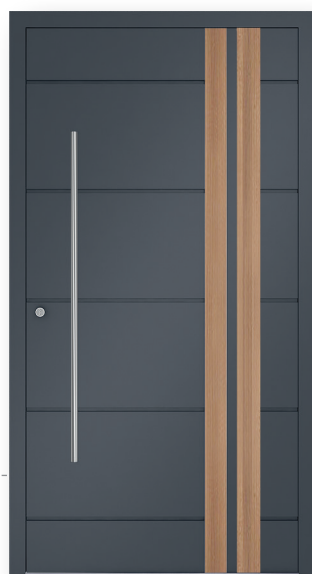

MODEL 5004

Kolor: RA7016  
 Aplikacje: Zlicowane w okleinie  
 Montana, frezowania  
 Pochwył: PS10 – 1200mm



MODEL 5017

Kolor: RAL3003  
 Aplikacje: Frezowania  
 Pochwył: PW25



MODEL 5011

Kolor: RAL7001  
 Aplikacje: Frezowania  
 Pochwył: PW104



**MODEL 1701**

Kolor: RAL7016  
 Szyba: Satinovo  
 Aplikacje: Zlicowana stal nierdzewna  
 Pochwyt: PS10 – 800mm



**MODEL 1702**

Kolor: RAL7016  
 Szyba: Satinovo  
 Pochwyt: PS10 – 800mm



**MODEL 5019**

Kolor: RAL7001  
 Szyba: Piaskowana wg. wzoru  
 Pochwyt: PS10 – 800mm





**MODEL 2201**

Kolor: RAL7016  
 Szyba: Satinovo  
 Aplikacje: Zlicowana stal nierdzewna  
 Pochwyty: PS20 – 850mm



**MODEL 6010**

Kolor: RAL 9016  
 Szyba: Satinovo  
 Aplikacje: Zlicowana stal nierdzewna  
 Pochwyty: PS10 – 800mm



**MODEL 6015**

Kolor: RAL 3004  
 Szyba: Satinovo  
 Pochwyty: PS10 – 800mm



Aplikacje  
zlicowane lub 3D



## MODEL 6100

Kolor: RAL 7016  
Szyba: Piaskowana wg. wzoru  
Aplikacje: Zlicowana stal  
nierdzewna  
Pochwyt: PQ 40x20 L-1600mm



## MODEL 6101

Kolor: RAL 7001  
Szyba: Piaskowana wg. wzoru  
Aplikacje: Zlicowana stal  
nierdzewna, frezowania  
Pochwyt: PQ40x20L-1600mm



Aplikacje  
zlicowane lub 3D



## MODEL 6102

Kolor: RAL 7016  
Szyba: Satinovo  
Aplikacje: Zlicowana stal nierdzewna  
Pochwyt: PS10 L-1200mm



## MODEL 6102 FR

Kolor: RAL 7016  
Szyba: Satinovo  
Aplikacje: Frezowania  
Pochwyt: PS10 L-1200mm



## MODEL 6103

Kolor: RAL 9016  
Szyba: Satinovo  
Aplikacje: Zlicowana stal  
nierdzewna, frezowania  
Pochwyt: PQ 40x20 L-1400mm





**MODEL 5040**

Kolor: RAL 7016  
 Szyba: Satinovo  
 Aplikacje: Zlicowana stal  
 nierdzewna, frezowania  
 Pochwyt: PS 20 – 900mm



**MODEL 5006**

Kolor: RAL 7016  
 Szyba: Satinovo  
 Aplikacje: Frezowania  
 Pochwyt: PS 20 – 1000mm



**MODEL 5001**

Kolor: RAL 9007  
 Aplikacje: Frezowania  
 Pochwyt: PS 20 – 850mm



**MODEL 5032**

Kolor: RAL 7016  
 Szyba: Satinovo  
 Aplikacje: frezowania  
 Pochwyt: PS 10 – 1200mm



**MODEL 6008**

Kolor: RAL 9016  
 Szyba: Piaskowana wg. wzoru  
 Aplikacje: Zlicowana stal  
 nierdzewna  
 Pochwyt: PS 10 – 1200mm

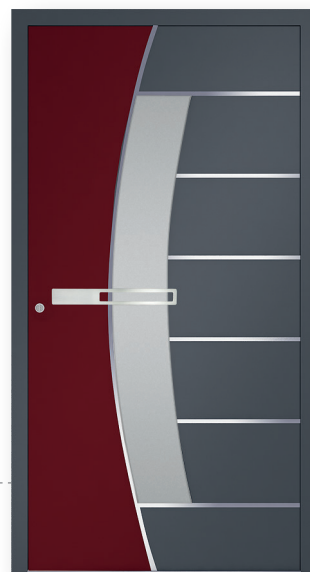

## MODEL 5010 BS

Kolor: RAL 3004/ RAL7016  
 Szyba: Satinovo  
 Aplikacje: Zlicowana stal  
 nierdzewna  
 Pochwyt: PZ 76



## MODEL 5010

Kolor: RAL 7016  
 Szyba: Piaskowana wg. wzoru  
 Aplikacje: Zlicowana stal  
 nierdzewna  
 Pochwyt: PS20



## MODEL 6104

Kolor: RAL 7004 / RAL 9007  
 Aplikacje: Frezowania  
 Pochwyt: PW 22



## MODEL 6105

Kolor: RAL 7004 / RAL 9016  
 Szyba: Piaskowana wg. wzoru  
 Aplikacje: Frezowania  
 Pochwyt: PQ10, 40x20, L-1200mm





**MODEL 5045**

Kolor: RAL 7016  
 Szyba: Satinovo  
 Aplikacje: Zlicowana stal nierdzewna  
 Pochwyty: PQ10 40x20 - 1000mm



**MODEL 6106**

Kolor: RAL 7004  
 Szyba: Piaskowana wg wzoru  
 Pochwyty: PQ10 40x20 - 1600mm



**MODEL 5042**

Kolor: RAL 9007  
 Szyba: Tło satynowe, piaskowana wg wzoru, naklejone kolorowe, szklane aplikacje  
 Pochwyty: PS10, 1200mm



**MODEL 5041**

Kolor: RAL 9010  
 Szyba: Tło piaskowane, wzór wykonany różnymi rodzajami maty, wklejone oryginalne kryształy Swarovskiego  
 Pochwyty: PZ 29





## MODEL 6123

Kolor: RAL 7016 / dekoracja Winchester  
 Aplikacje: Frezowania  
 Pochwyty: PQ10 40x20 - 1600mm  
 lakierowany na RAL 9005

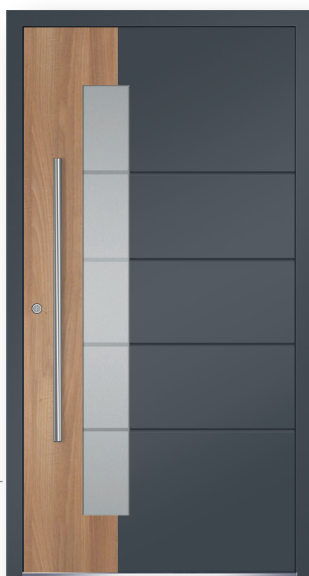

Aplikacje  
 zlicowane lub 3D

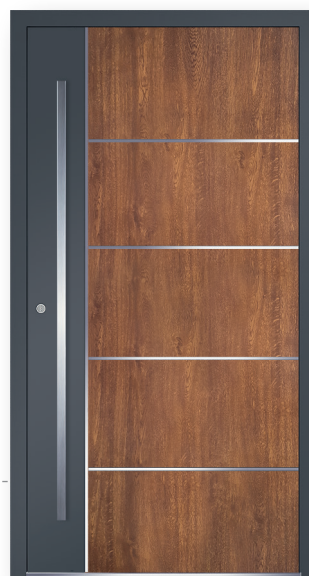
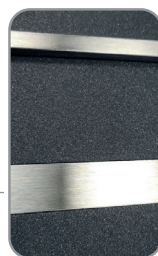

## MODEL 6107

Kolor: RAL 7016 / okleina Montana  
 Szyba: Piaskowana wg wzoru  
 Aplikacje: Frezowania  
 Pochwyty: PS10 - 1000mm

## MODEL 6108

Kolor: RAL 7016 / okleina Złoty dąb  
 Aplikacje: 3D stal nierdzewna  
 Pochwyty: PQ10 40x20 - 1600mm





### MODEL 6110

Kolor: RAL 9007 / okleina Montana  
Szyba: Piaskowana wg wzoru  
Pochwyty: PS10 - 1200mm

### MODEL 6122

Kolor: RAL 7016  
Aplikacje: Zlicowane w okleinie  
Woodec, frezowania  
Pochwyty: PQ10- 800mm lakierowany  
na RAL 9005



### MODEL 5015

Kolor: dekorak Winchester  
Pochwyty: PQ10 -1600mm  
lakierowany na RAL 9005





## MODEL 6112

Kolor: RAL 9016  
 Szyba: Piaskowana wg wzoru  
 Aplikacje: Zlicowana stal nierdzewna,  
 frezowania  
 Pochwyt: PS 10D – 1200mm



## MODEL 6112 BS

Kolor: RAL 9016 / Lakierowana blacha  
 na dowolny RAL  
 Szyba: Piaskowana wg wzoru  
 Aplikacje: Frezowania  
 Pochwyt: PS 10 – 1200mm

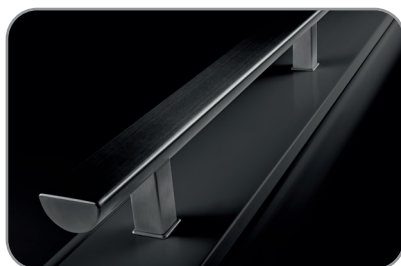

## MODEL 6112 WD

Kolor: RAL 9016 / Okleina Woodec  
 Szyba: Piaskowana wg wzoru  
 Aplikacje: Frezowania  
 Pochwyt: PS 10D – 1200mm





**MODEL 6113 BS**

Kolor: RAL 9016 / Lakierowana  
blacha na dowolny RAL  
Szyba: Piaskowana wg wzoru  
Aplikacje: Frezowania  
Pochwył: PS 10 – 1200mm



**MODEL 6113 WD**

Kolor: RAL 9016 / Okleina Woodec  
Szyba: Piaskowana wg wzoru  
Aplikacje: frezowania  
Pochwył: PS 10 – 1200mm



**MODEL 6114**

Kolor: RAL 7035 / Lakierowana  
blacha na dowolny RAL  
Szyba: Piaskowana wg wzoru  
Aplikacje: Frezowania  
Pochwył: PS 10 – 1200mm



**MODEL 6109 BS**

Kolor: RAL 9016 / Lakierowana  
blacha na dowolny RAL  
Szyba: Piaskowana wg wzoru  
Aplikacje: Frezowania  
Pochwył: PS 10 – 1400mm



**MODEL 6109**

Kolor: RAL 9016 / Okleina Tima  
Szyba: Piaskowana wg wzoru  
Aplikacje: Frezowania  
Pochwył: PS 10 – 1400mm



## MODEL GL 01

Kolor: RAL 9016  
Szyba: Satinovo  
Aplikacje: Czarne szkło  
Pochwyt: PQ10 40x20 -1600mm  
lakierowany na RAL 9005

## MODEL GL 02

Kolor: RAL 7016  
Szyba: Piaskowana wg wzoru  
Aplikacje: Czarne szkło, frezowania  
Pochwyt: PS 10 – 1600mm





Aplikacje  
zlicowane lub 3D

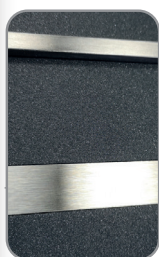

### MODEL GL 03

Kolor: RAL 9016  
Szyba: Satinovo  
Aplikacje: Czarne szkło, 3D stal nierdzewna  
Pochwył: PS 10 – 1600 mm



### MODEL GL 04

Kolor: RAL 7001  
Aplikacje: Czarne szkło,  
frezowania  
Pochwył: PS 10 – 1200mm



### MODEL GL 05

Kolor: RAL 7016 / okleina Woodec  
Szyba: Satinovo  
Aplikacje: Czarne szkło, frezowania  
Pochwył: PS10 – 1400mm  
lakierowany na RAL 9005



### MODEL GL 06

Kolor: okleina Montana  
Szyba: Piaskowana wg wzoru  
Aplikacje: Czarne szkło  
Pochwył: PQ10 40x20 - 1200mm







28





**MODEL 6115 PW**

Kolor: RAL 9007  
Pochwył: L- 1600mm, zintegrowany z panelem, lakierowany w kolorze wypełnienia

**MODEL 6116 PW**

Kolor: RAL 9016  
Szyba: Satinovo  
Pochwył: L-1600mm, zintegrowany z panelem, lakierowany w kolorze wypełnienia



**MODEL 6117 PW**

Kolor: RAL 7016  
Aplikacje: frezowania  
Pochwył: L- 1600mm, zintegrowany z panelem, lakierowany w kolorze wypełnienia





**MODEL 6118 PW**

Kolor: RAL 7004  
Pochwyty: PW23, L-1400mm  
stal nierdzewna



**MODEL 6120 PW**

Kolor: RAL 9016  
Aplikacje: Zlicowana stal nierdzewna  
Pochwyty: L-1000mm, zintegrowany z panelem, lakierowany w kolorze wypełnienia



**MODEL 6121 PW**

Kolor: RAL 9006  
Aplikacje: okleina Montana  
Pochwyty: L-1000mm, zintegrowany z panelem, lakierowany w kolorze wypełnienia



**MODEL 6119 PW**

Kolor: RAL 7016  
Aplikacje: Zlicowana stal nierdzewna  
Pochwyty: L-1600mm, zintegrowany z panelem, lakierowany w kolorze wypełnienia

we wszystkich modelach PW z zintegrowanymi pochwytami, możliwość zastosowania podświetlenia LED



**MODEL 6124 PW**

Kolor: dekorat Winchester  
Aplikacje: Zlicowana w kolorze RAL 9005  
Pochwyty: zintegrowany z panelem, lakierowany w kolorze wypełnienia







Kamień jest okazem piękna i siły przyrody. Żaden inny materiał nie oddaje w taki sposób doskonałości natury. Jego nieregularna struktura, oryginalna forma i bogate walory kolorystyczne pomagają stworzyć unikalne i niepowtarzalne wzory drzwi.





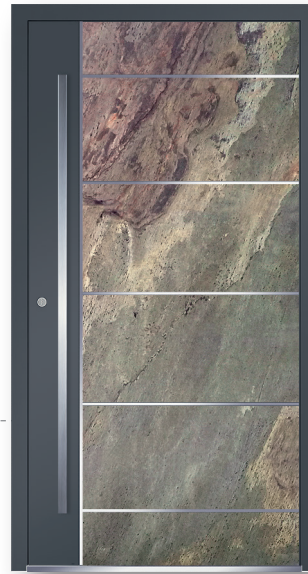

MODEL SL 02

Kolor: 7016 / kamień naturalny MAKALU  
 Aplikacje: 3D stal nierdzewna  
 Pochwyty: PQ 40x20 L-1600mm



MODEL SL 01

Kolor: kamień naturalny MAKALU  
 Pochwyty: PQ 40x20 L-1600mm  
 lakierowany na RAL 9005







## MODEL SL 03

Kolor: 7016 / kamień naturalny MAKALU  
 Szyba: Satinovo  
 Aplikacje: 3D stal nierdzewna  
 Pochwyt: PS 10 – 1400mm



## MODEL SL 04

Kolor: kamień naturalny ANNAPURNA  
 Szyba: Piaskowana wg wzoru  
 Aplikacje: Lakierowana blacha  
 na dowolny RAL  
 Pochwyt: PQ10 40x20 - 600mm







MODEL SL 06

Kolor: 7001 / kamień naturalny EVEREST  
 Aplikacje: 3D stal nierdzewna  
 Pochwyt: PQ 40x20 L-600mm



MODEL SL 05

Kolor: 7016 / kamień naturalny ANNAPURNA  
 Aplikacje: 3D stal nierdzewna  
 Pochwyt: PQ 40x20 L-1600mm  
 lakierowany na RAL 9005





## MODEL BE 01

Kolor: Beton architektoniczny  
Pochwył: PQ 40x20 -1600mm



## MODEL BE 04

Kolor: Beton architektoniczny  
Pochwył: 1600mm zintegrowany z panelem, lakierowany w kolorze RAL 9005



## MODEL BE 02

Kolor: Beton architektoniczny  
Szyba: Satinovo  
Pochwył: PQ 40x20 L-1600mm lakierowany na RAL 9005

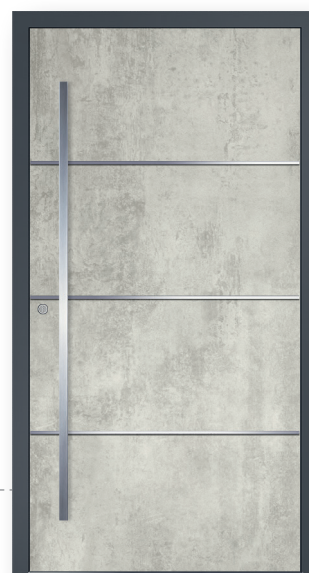
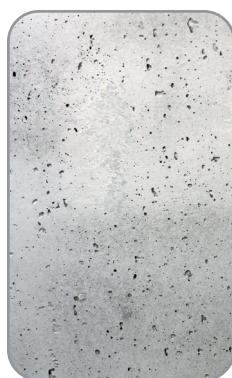

## MODEL BE 03

Kolor: Beton architektoniczny  
Aplikacje: 3D stal nierdzewna  
Pochwył: PQ10 40x20 -1600mm



Beton architektoniczny tworzy nowoczesną  
i stylową formę dla Twoich drzwi.  
„Minimalizm oraz ponadczasowy design”.







Linia Retro to ponadczasowe wzory z ozdobnymi detalami w stylu klasycznym. Tradycja i elegancja to cechy, które staną się zaproszeniem do gustownego wnętrza.



### MODEL RL 01

Kolor: 9016  
Szyba: Satinovo  
Aplikacje: Aluminiowe ramki w stylu klasycznym  
Pochwył: PS10 – 800mm

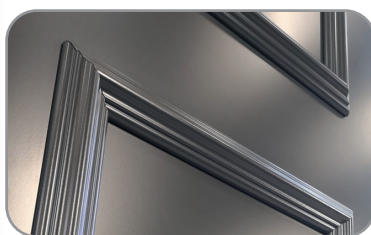

### MODEL RL 02

Kolor: 7016  
Aplikacje: Aluminiowe ramki w stylu klasycznym  
Pochwył: PS10 – 800mm



### MODEL RL 03

Kolor: 9016  
Aplikacje: Aluminiowe ramki w stylu klasycznym  
Pochwył: PS10 – 800mm



## RETRO LINE



MODEL RL 04

Kolor: 7016  
Szyba: Satinovo  
Aplikacje: Aluminiowe ramki  
w stylu klasycznym  
Pochwył: PS10 – 800mm



MODEL RL 05

Kolor: 9016  
Szyba: Satinovo  
Aplikacje: Aluminiowe ramki  
w stylu klasycznym  
Pochwył: PS10 – 800mm



## W NASZEJ OFERCIE ZNAJDĄ PAŃSTWO TRZY TYPY WYPEŁNIEŃ DRZWIOWYCH:

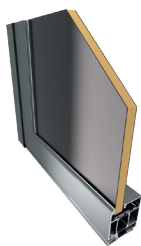

### WYPEŁNIENIA WSADOWE:

Panele, montowane są w skrzydłach drzwiowym w taki sam sposób, jak ogólnie stosowane szyby zespolone. Profil skrzydła jest widoczny zarówno ze strony zewnętrznej, jak i wewnętrznej drzwi. Jest to najprostsza i najszybsza w montażu konstrukcja wypełnień drzwiowych. Standardowa, oferowana przez nas grubość to 24 i 36mm. Dostępne również grubości 40 i 44mm.



### WYPEŁNIENIA NAKŁADKOWE JEDNOSTRONNE:

Wypełnienia te wykonywane są z okładzin aluminiowych. Od strony zewnętrznej blacha aluminiowa o grubości 3mm klejona jest na ramę drzwiową, dzięki czemu pozostaje ona niewidoczna, natomiast od strony wewnętrznej stosuje się listwy przyszybowe. Konstrukcja ta, nadaje drzwiom elegancki i spójny wygląd.

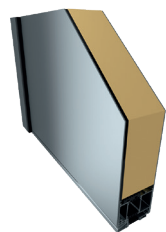

### WYPEŁNIENIA NAKŁADKOWE OBUSTRONNE:

Nakładki obustronne to konstrukcje pozwalające osiągać najwyższe właściwości izolacyjne drzwi. Aluminiowe okładziny przykrywają skrzydło z obu stron, dzięki czemu otrzymujemy drzwi najwyższej klasy pod względem elegancji i estetyki. Grubość całkowita wypełnienia jest w tym przypadku największa i dostosowana do danego systemu profilu drzwiowego.

Nasze wyroby mogą być zastosowane we wszystkich dostępnych na rynku profilach aluminiowych i PVC.

## SZKŁO

Master-Carre  
bezbarwne szkło

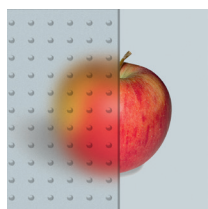

Master-Point  
bezbarwne szkło

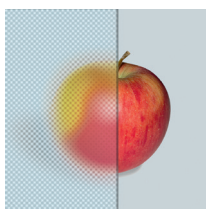

Satinovo  
mleczne szkło

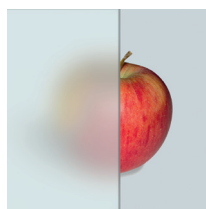

Piaskowane  
wg wzoru

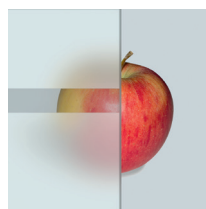

Master-Ligne  
bezbarwne szkło



Chinchilla  
bezbarwne szkło

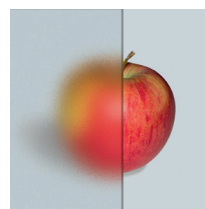

Antisol  
szare szkło



Antisol  
brązowe szkło



Stopsol  
szare szkło

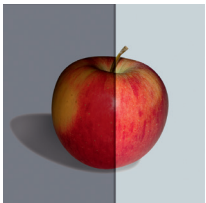

Stopsol  
brązowe szkło

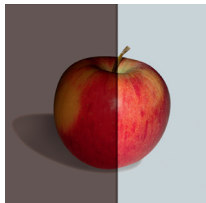

Lustro weneckie  
Mirrastar



Przezroczyste  
szkło

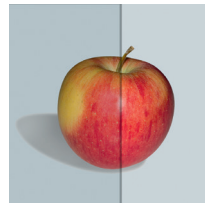



## POCHWYTY RUROWE

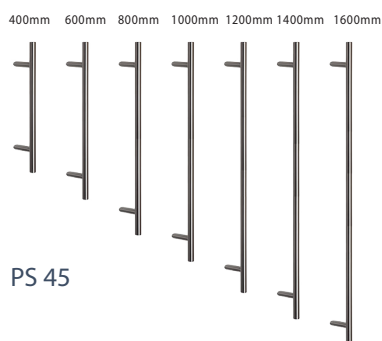
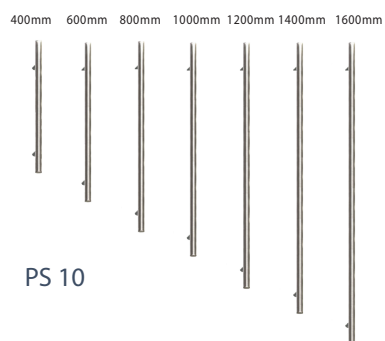

Kolory pochwytów:

Stal nierdzewna Czarny Czarna anoda

Inne długości dostępne na zapytanie.

## POCHWYTY KWADRATOWE

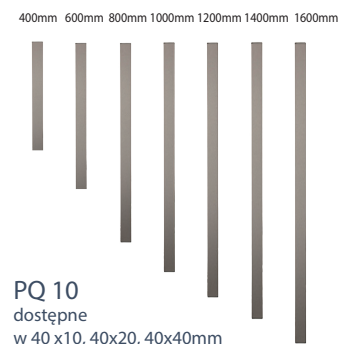

Kolory pochwytów:

Stal nierdzewna Czarny Czarna anoda

Inne długości dostępne na zapytanie.

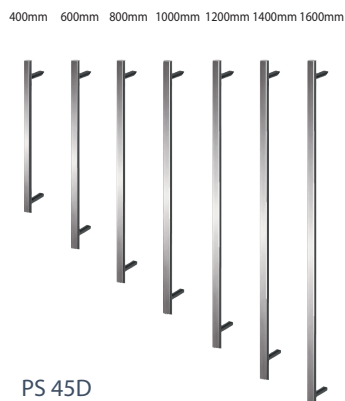

Kolory pochwytów:

Stal nierdzewna

Inne długości dostępne na zapytanie.

625mm 825mm 1025mm 1225mm 1425mm 1625mm



PS 10CD



PS 20



PS 379711  
315mm



PQ WE 26  
30x30mm  
dostępne  
w długościach  
800, 1000, 1200, 1400,  
1600, 1800mm



QA  
dostępne  
w długościach  
1800, 2000, 2200mm



QS  
40x20mm  
dostępny  
w długości  
1000mm

Kolory pochwytów:



Stal nierdzewna

## POCHWYTY WPUSZCZANE



PW 10



PW 10  
opcja pod wkładkę



PW 19



PW21



PW22



PW 25



PW23  
dostępny w długości 1400mm



PW 58



PW 72



PW 72  
opcja podwkładkę



PW 104

Kolory pochwytów:



Stal nierdzewna

PWZ  
zintegrowany z panelem,  
długość na wymiar  
Kolory pochwytu:



wg. palety RAL

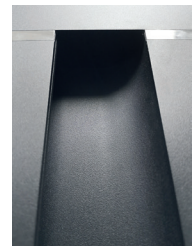

## POCHWYTY OZDOBNE



PZ 29



PZ 31



PZ 44



PZ 45



PZ 76



PZ 83

Kolory pochwytów:



Stal nierdzewna



PZ 77



PZ 82



## POCHWYTY Z DREWNIEM



Wszystkie pochwyt z drewnem dostępne w czterech różnych wariantach, drewno Dąb, Jatoba, Orzech, Wenge

PD 124  
dostępne w 1000 i 1200mm

PD 125  
dostępne w 1000mm

PD 134  
dostępne w 1200 i 1600mm

PD 136  
dostępne w 1000 i 1200mm

## POCHWYTY Z ELEKTRONIKĄ

### CZYTNIK LINII PAPILARNYCH E KEY



dostępne w pochwytach PS10 i PS45



dostępne w pochwytach PQ10, PQ45

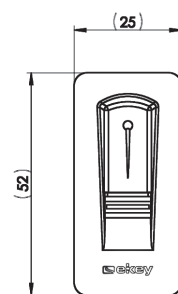

### CZYTNIK LINII PAPILARNYCH IDENCOM



dostępne w pochwytach PQ10 40x20, QS 40x20, PW10, PW72



dostępne w pochwytach PQ10 40x40 i QA

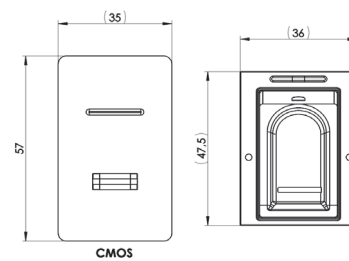

### MIKROPRZEŁĄCZNIK W POCHWYCI



Dostępny w pochwytach PS10, PS45, PD134



Dostępny w pochwytach PQ10, PQ45, QA, PW10, PW21, PW22, PW72

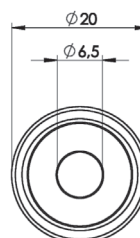

Dostępne kolory podświetleń:

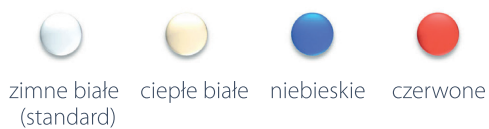

# POCHWYTY Z ELEKTRONIKĄ

## SENSOR DOTYKU W POCHWYCIE

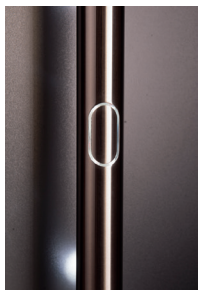

Dostępny w pochwytach  
PS10, PS45



Dostępny w pochwytach  
PQ10, PQ45, QA, PW10,  
PW21, PW22, PW72

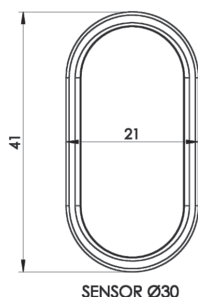

Dostępne kolory podświetleń:

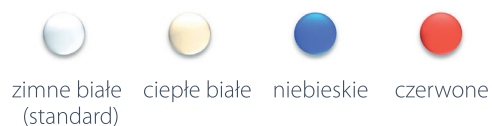

## PODŚWIETLENIE W POCHWYTACH

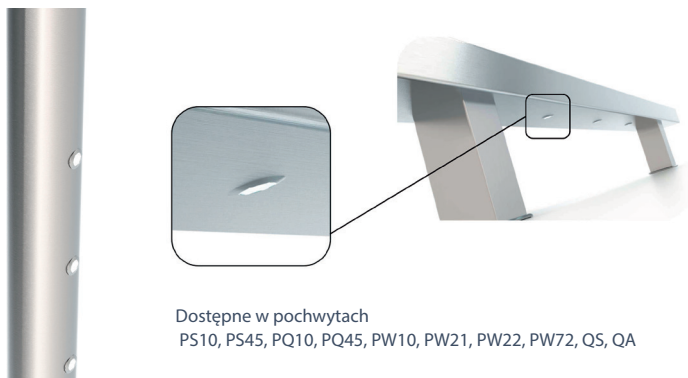

Dostępne w pochwytach  
PS10, PS45, PQ10, PQ45, PW10, PW21, PW22, PW72, QS, QA

Dostępne kolory podświetleń:

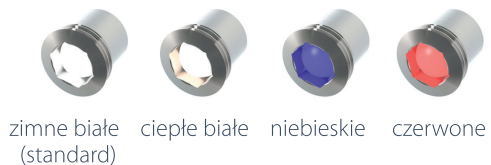

## PODŚWIETLENIE POCHWYTU PWZ

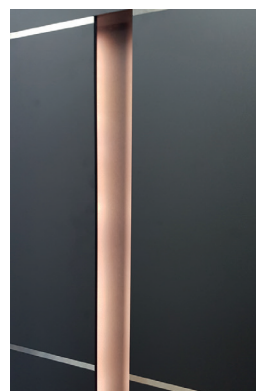

Dostępne kolory podświetleń:

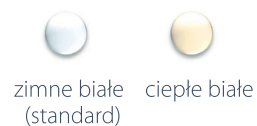

## POCHWYTY Z MINI KAMERĄ CYFROWĄ PLUS WEWNĘTRZNY, KOLOROWY WYŚWIETLACZ LCD



PE 2284  
30x20x1200mm



PE 2294  
H - 1200mm



KLAMKI



370900 srebrna    370902 biała    370904 brąz    370905 F9    370907 złoty    370909 stal nierdzewna

WRZUTKI NA LISTY



372180



372175

ROZETY ZE STALI NIERDZEWNEJ

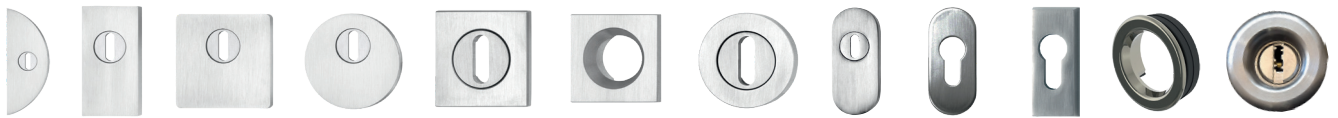

60421    61421    64421    65421    74421    74422    78421    369846    370969    393882    RS 10    RS 20

OCHRONA PRZED ZADRAPANIEM

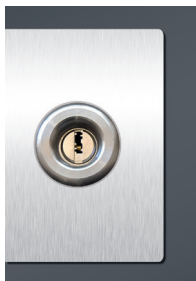

KS100



KS200



KS300

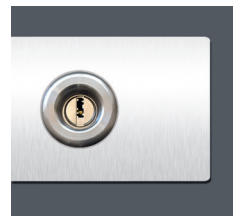

KS400



KS400 BIOKEY

KOPNIAKI



Kopniak licowany lub naklejany EK100



Kopniak licowany lub naklejany EK200

Wycięcia innych wzorów na zapytanie



ZenAluminium

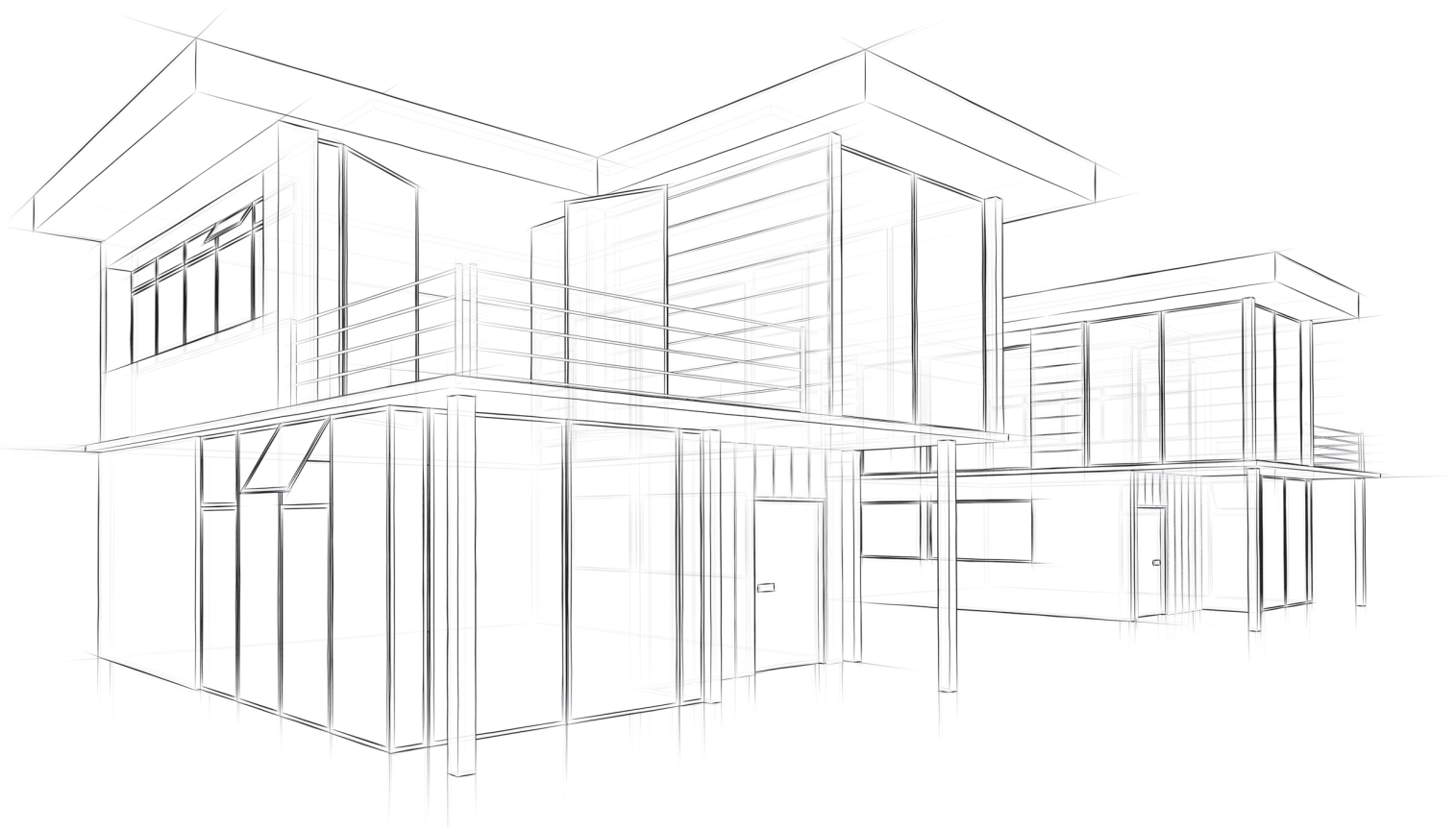

[www.zenaluminium.pl](http://www.zenaluminium.pl)